

**СВИДЕТЕЛЬСТВО О ПРИЕМКЕ. ЗАКАЗ №**

Мебель соответствует ГОСТ 16371-2014 и признана годной к эксплуатации.

Дата выпуска изделия \_\_\_\_\_

Дата реализации \_\_\_\_\_

Штамп ОТК

**РЕКОМЕНДАЦИИ ПО УХОДУ ЗА МЕБЕЛЬЮ И ЕЕ ЭКСПЛУАТАЦИИ.**

Мебель должна эксплуатироваться или храниться в сухих и теплых помещениях с температурой воздуха не ниже +5С и относительной влажности воздуха от 45 до 70 %.

Мебель необходимо устанавливать на расстоянии от нагревательных приборов так, чтобы температура нагрева элементов мебели не превышала +40\*С .

Необходимо предохранять поверхность изделия от механических повреждений. Допускается протирать поверхность сухой или влажной салфеткой без применения химических веществ.

**ГАРАНТИЙНЫЙ ТАЛОН**

Предприятие-изготовитель гарантирует соответствие мебели требованиям технического регламента ТР ТС 025/2012 "О безопасности мебельной продукции" при соблюдении условий транспортировки, хранения, сборки и эксплуатации.

Гарантийный срок мебели 24 месяца со дня продажи мебели через торговую сеть.

Срок службы изделия 5 лет.

За механические повреждения, возникшие при транспортировке, сборке-установке или хранении, предприятие-изготовитель ответственности не несёт.

В случае обнаружения недостатка комплектующих элементов следует обращаться в магазин, где была приобретена мебель.

Претензии по некомплектности принимаются с предъявлением инструкции по сборке и гарантийным талоном (копия).

Все гарантийные работы производятся только при предъявлении настоящего гарантийного талона.

Талон сохранять в течение гарантийного срока.

С условиями гарантийного обслуживания ознакомлен

(подпись покупателя)

**ООО « СИЛЬВА »**  
ИНСТРУКЦИЯ ПО СБОРКЕ

**НМ 011.19 Шкаф для одежды Virginia**  
**942x 400 x h2064**

**УВАЖАЕМЫЙ ПОКУПАТЕЛЬ !**

**Выбор мебели – серьезная и непростая задача!**

**С удачным выбором Вас!**

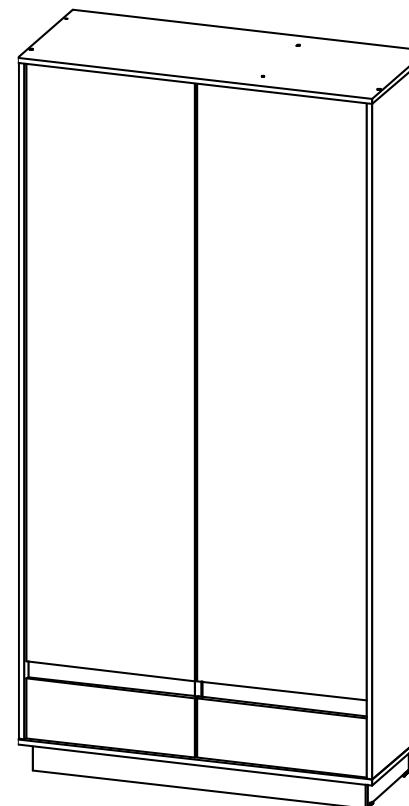

**Россия, 607 603 Нижегородская обл., г. Богородск, ул. Чернышевского, 1**  
**тел./ факс: (831-70) 2-47-66 , 2-47-55**



### Схема сборки



Рис.1



Рис.2

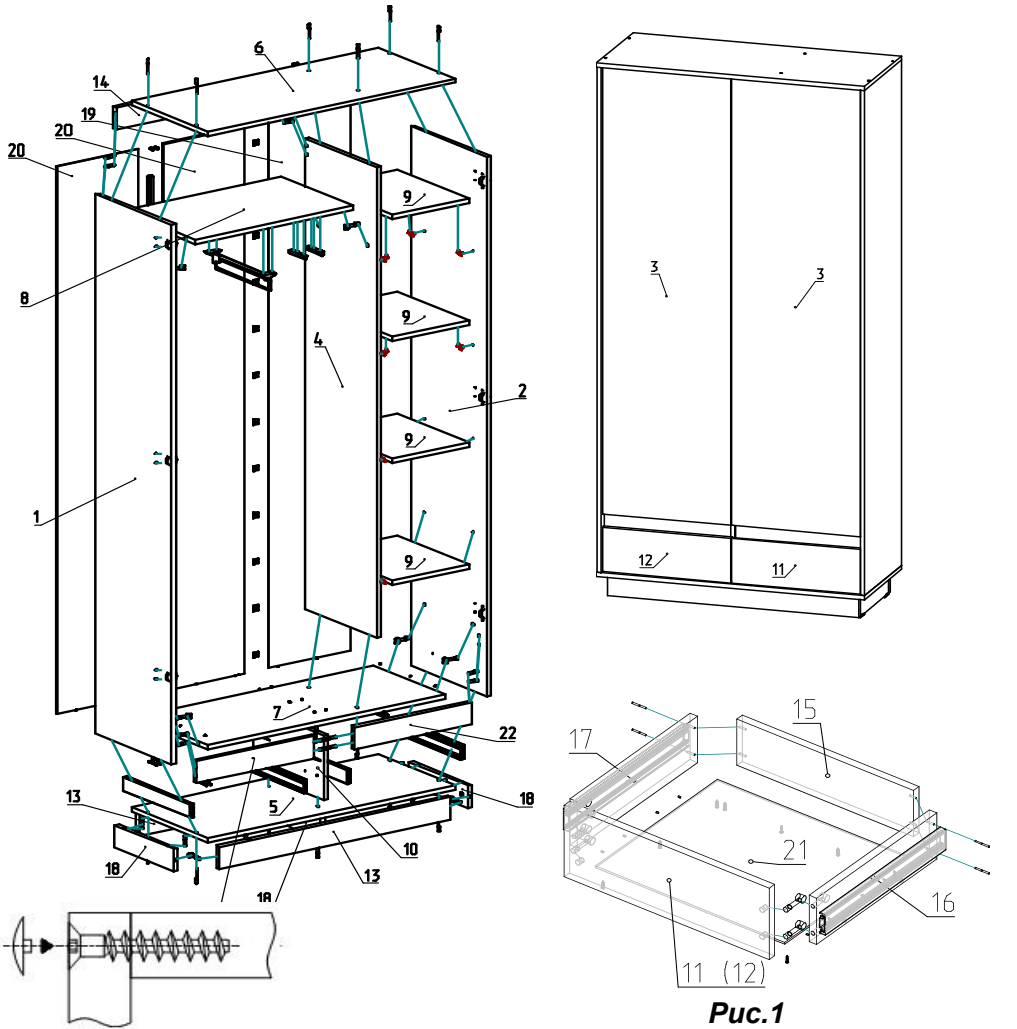

Рис.3

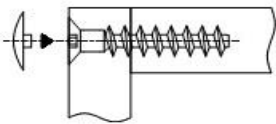

Рис.4

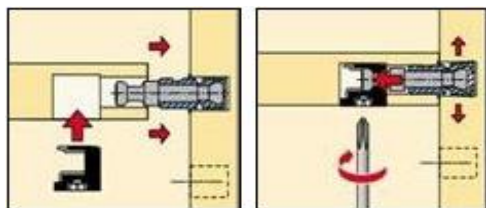

Рис.5

### Комплектовочная ведомость на фурнитуру

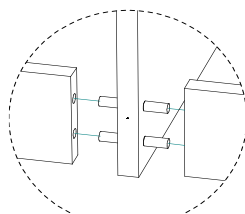
Поз.	Наименование	Кол.	Рисунок
24	Евровинт 7x50	14	
25	Заглушка для евровинта белая	14	
26	Заглушка эксцентрика белая	28	
27	Ключ для евровинта	1	
28	Полкодержатель фиксирующий	16	
29	Скрепка для ДВП	14	
30	Шкант 8x30	14	
31	Шкант 8x50	2	
32	Шток эксцентрика одинарный	28	
33	Шуруп 3,5x16	24	
34	Шуруп 3x16	121	
35	Шуруп 4x16	28	
36	Шуруп 4x30	8	
37	Эксцентрик	28	
38	Наконечник	6	
39	Петля для вкладной двери 110	6	
40	Амортизатор	8	
41	Профиль стыковочный для ДВП L=1852мм	1	
42	Механизм открывания Push to open 9089601	2	
43	Шариковые направляющие полного выдв 350мм	2	
44	Штанга выдвигная L=288	1	

\*\*\* Предприятие - изготовитель оставляет за собой право на замену фурнитуры на аналогичную.

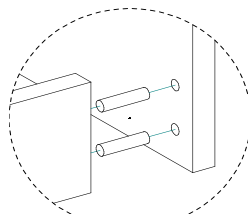
## Комплектовочная ведомость на детали

Поз.	Наименование	Размеры	Кол.
Пакет 1/3			
19	Ст.задняя ДВПО	1962x314	1
20	Ст.задняя ДВПО	1962x310	2
21	Дно ящика ДВПО	416x356	2
1	Ст.вертик.	1934x398	1
2	Ст.вертик.	1934x398	1
4	Ст.вертик.	1686x376	1
Пакет 2/3			
5	Ст.гориз.	942x400	1
6	Ст.гориз.	942x400	1
7	Ст.гориз.	908x376	1
8	Ст.гориз.	600x376	1
9	Ст.гориз.	292x374	4
10	Ст.вертик.	232x376	1
13	Плинтус	882x80	2
14	Планка	80x600	1
15	Ст.ящика	388x110	2
16	Ст.ящика бок.	350x110	2
17	Ст.ящика бок.	350x110	2
18	Плинтус	308x80	3
Пакет 3/3			
3	Дверь	450x1710	2
11	Ст.фас.ящика	450x170	1
12	Ст.фас.ящика	450x170	1
22	Планка	446x80	2

## ИНСТРУКЦИЯ ПО СБОРКЕ.

### Подготовка к сборке.

1. Перед сборкой изделия необходимо ознакомиться с инструкцией по сборке.
2. Определить расположение деталей в изделии в соответствии со схемой сборки.
3. Подготовить необходимый инструмент для монтажных работ (отвёртка, молоток).
4. Сборку производить на ровном полу, покрытом тканью или чистой бумагой во избежание повреждений поверхностей и загрязнения мебели.

### Сборку изделия должны производить не менее двух человек.

### Сборка изделия.

На стенки вертик. поз. 1,2,10 закрепить по разметке ответные планки направляющих поз.43 шурупами 3,5x16. Стенку поз.10 закрепить евровинтами поз.24(рис.2) к стенке поз.5. Стенку поз.7 закрепить на эксцентрики поз.32,37(рис.3) к стенке поз.10. Стенку поз.4 закрепить евровинтами к стенке поз.7. Стенку поз.8 закрепить эксцентриками к стенке поз.4. Планки поз.22 установить на шканты поз.31(рис.4). Стенку поз.1 закрепить к стенкам поз.7,8 на эксцентрики, к планке поз.22 на шканты поз.30(рис.5), а к стенке поз.5 евровинтами, планку поз.14 закрепить к стенкам поз.1,4 шкантами. Стенку поз.2 закрепить к стенке поз.7 эксцентриками, к планке 22 шкантами, а к стенке поз.5 евровинтами. Стенку поз.6 закрепить евровинтами к стенкам 1,2,4. Плинтуса поз.13,18 соединить между собой эксцентриками и получившуюся цокольную коробку закрепить к стенке поз.5 на эксцентрики и шканты. Наконечники поз.38 закрепить шурупами 3x16(рис.6) к цоколям поз.13,18. Стенки задние поз.19,20 закрепить по схеме шурупами 3x16, в месте стыковки стенок задних поз.19,20 использовать скрепки поз.29, а в месте стыковки задних стенок поз.20 использовать профиль поз.41. Установить шкаф вертикально. Проверить диагонали шкафа, они должны быть равны. Штангу выдвижную поз.44 закрепить шурупами 4x16 к стенке гориз. поз.8 по разметке. Механизм открывания Push to open поз.42 (рис.9) закрепить шурупами 3,5x16 к стенке поз.8 по разметке. Стенки поз.9 установить на полкодержатели поз.28(рис.7).

**Сборка ящиков (рис.1,11)** Соединить стенки ящика боковые поз.16,17 со стенкой задней ящика поз.15 шурупами 4x30 поз.36. Соединить фас.стенку ящика поз.11 (12) с боков.стенками поз.16,17 эксцентриковыми стяжками. Установить дно ящика ДВПО поз.21 в паз стенки фасадной, закрепить дно ящика к коробу шурупами 3x16. Установить шариковые направляющие поз.43 на шурупах 3,5x16 на боковые стенки ящиков. Вставить ящики в проем, соединив шариковые направляющие, вставив их друг в друга, пока не раздается щелчок (Рис.11)

**Навеска и регулировка фасадов** Ответные планки петель поз.39 закрепить шурупами 4x16 к стенке вертик. поз.1 и 2. Петли поз.39 закрепить в отверстия на дверях поз.3, навесить и отрегулировать двери (рис.10). Наклеить амортизаторы поз.40 в местах соприкосновения дверок и стенок гориз. Шляпки евровинтов и эксцентриков закрыть заглушками поз.25,26. Рекомендуется закрепить шкаф к стене через монтажную планку на задней стенке, просверлив в ней отверстие Рис.12 (Дюбеля и шурупы для крепления к стене в комплект фурнитуры не входят и приобретаются отдельно)



Рис.6



Рис.7

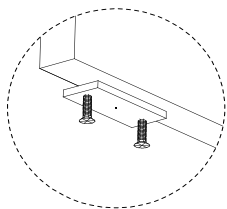

Рис.8

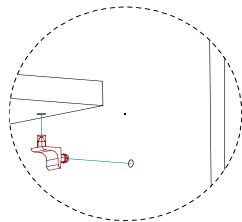

Рис.9



Рис.10

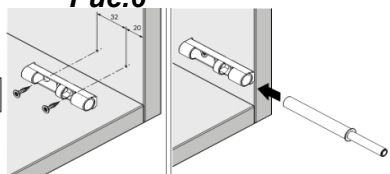

Рис.11

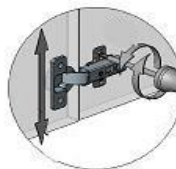
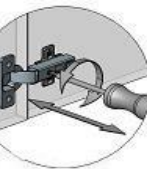
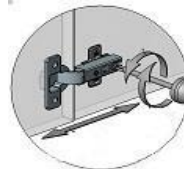
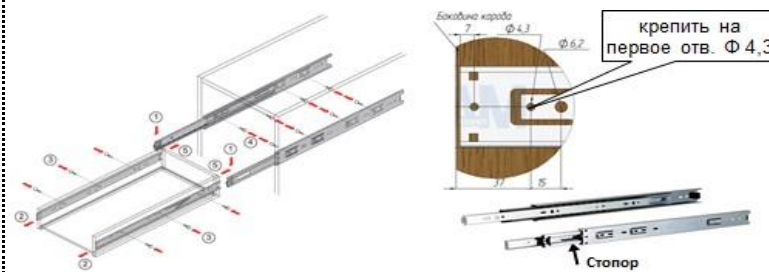
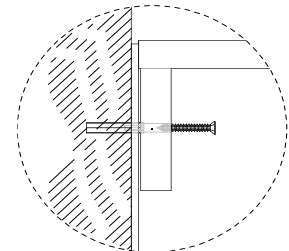

Рис.12

Надавить на рычаг деблокировочного устройства (1). Снять внутренние подвижные планки направляющих (2). Закрепить саморезами внутренние подвижные планки направляющих к боковым стенкам ящика (3). Прикрепить саморезами внешние неподвижные планки направляющих на боковые стенки корпуса в соответствии со схемой присадки (4). Вставить ящик внутренними направляющими в подвижные части внешних направляющих в корпусе изделия. Задвиньте ящик до фиксации деблокировочным рычагом. Для снятия ящика также используйте деблокировочный рычаг.