

Инструкция по сборке типовая Подсветка кровати

Сборка согласно
заказанной комплектации:



EAC

divan.ru
интернет-магазин мебели

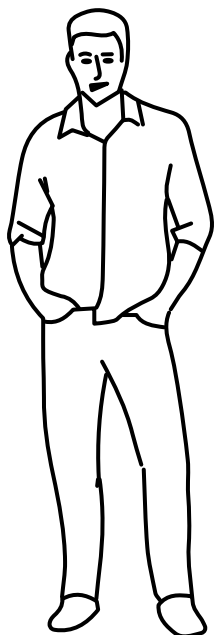

Инструмент (в комплект не входит)



Настоятельно рекомендуем доверить сборку изделия профессионалам.

Сохранность и долговечность комплекта подсветки зависит от эксплуатации и ухода за ней.

1. Не рекомендуется:

- устанавливать изделия вблизи отопительных приборов;
- содержать изделия в сырых не отапливаемых помещениях.

2. Необходимо:

лицевые поверхности беречь от механических повреждений, т.к. их ремонт в домашних условиях почти невозможен;
предохранять изделия от попадания на них кислот, щелочей, различных растворителей;

● Внимание!





В связи с постоянным совершенствованием и модернизацией продукции предприятие оставляет за собой права вносить изменения в конструкцию без предварительного оповещения.

За механические повреждения, возникшие при транспортировке, сборке и хранении предприятие-изготовитель ответственности не несет.

В случае обнаружения производственных дефектов или недостаки элементов следует обращаться по месту приобретения мебели.

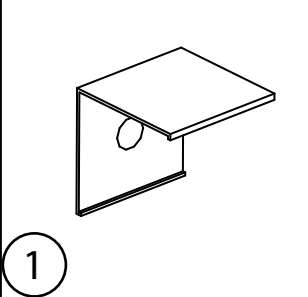
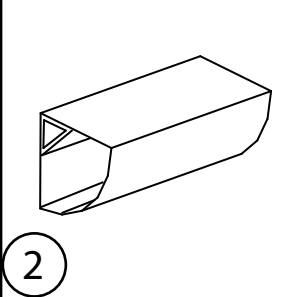
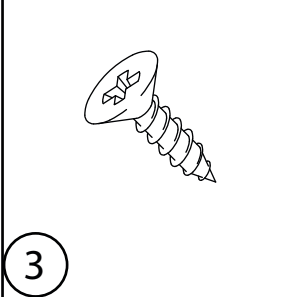
Гарантия на комплект подсветки 1 год, при условии правильного подключения и эксплуатации.

Фурнитура

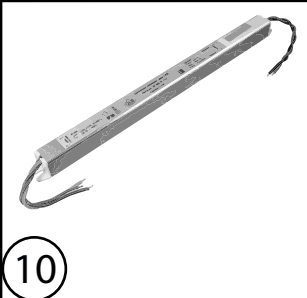
 <p>1</p>	 <p>2</p>	 <p>3</p>	 <p>4</p>
<u>Клипса</u>	<u>Диффузор</u>	<u>Саморез 3,5x16</u>	<u>Коннектор «папа»</u>
 <p>5</p>	 <p>6</p>	 <p>7</p>	 <p>8</p>
<u>Коннектор «мама»</u>	<u>Разветвитель</u>	<u>Сетевой провод</u>	<u>Соединитель клемный</u>
 <p>9</p>	 <p>10</p>	 <p>11</p>	
<u>Выключатель емкостный</u>	<u>Источник питания</u>	<u>Лента светодиодная</u>	

1

Прикрутить клипсы крепления
диффузора к царгам.

Царга правая
собирается аналогично.

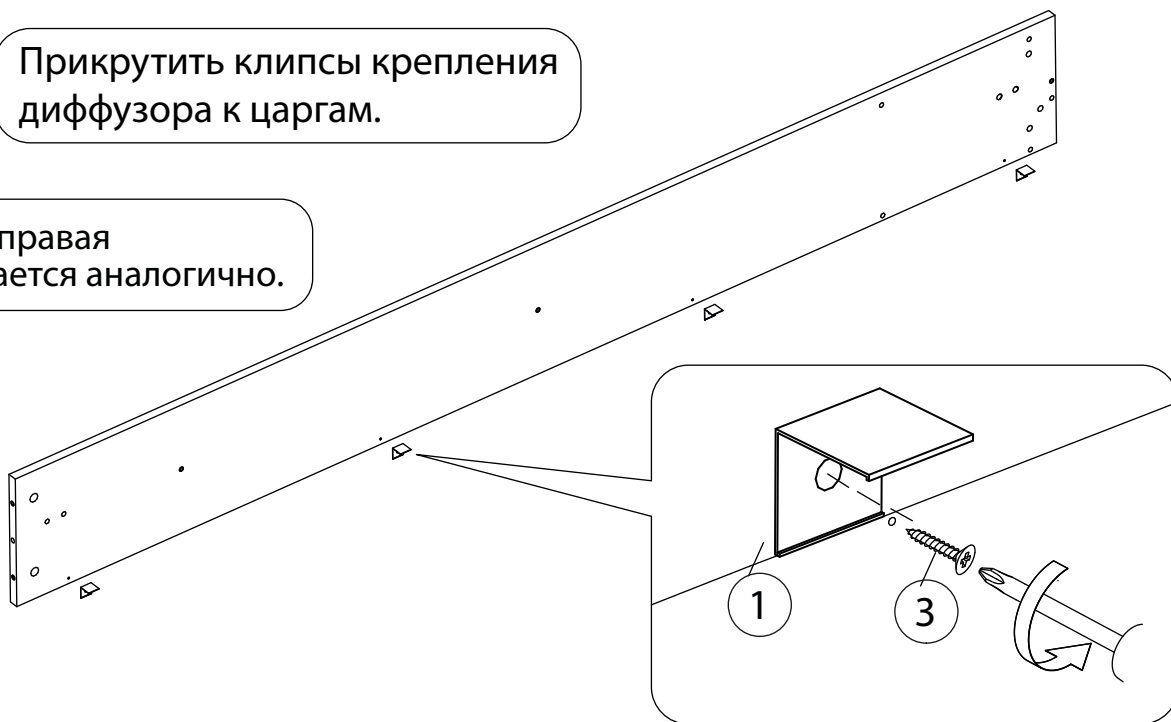

2

Прикрутить клипсы крепле-
ния диффузора к изножью

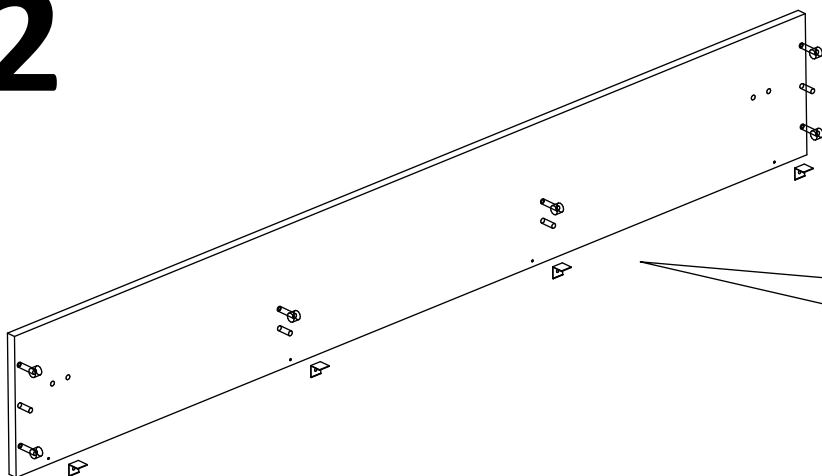

3

Наклеить светодиодную ленту на
диффузор согласно Рис.4

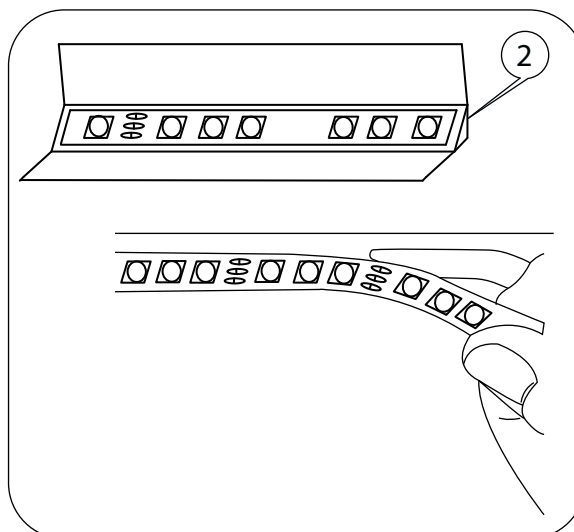

4

Схема установки светодиодной ленты

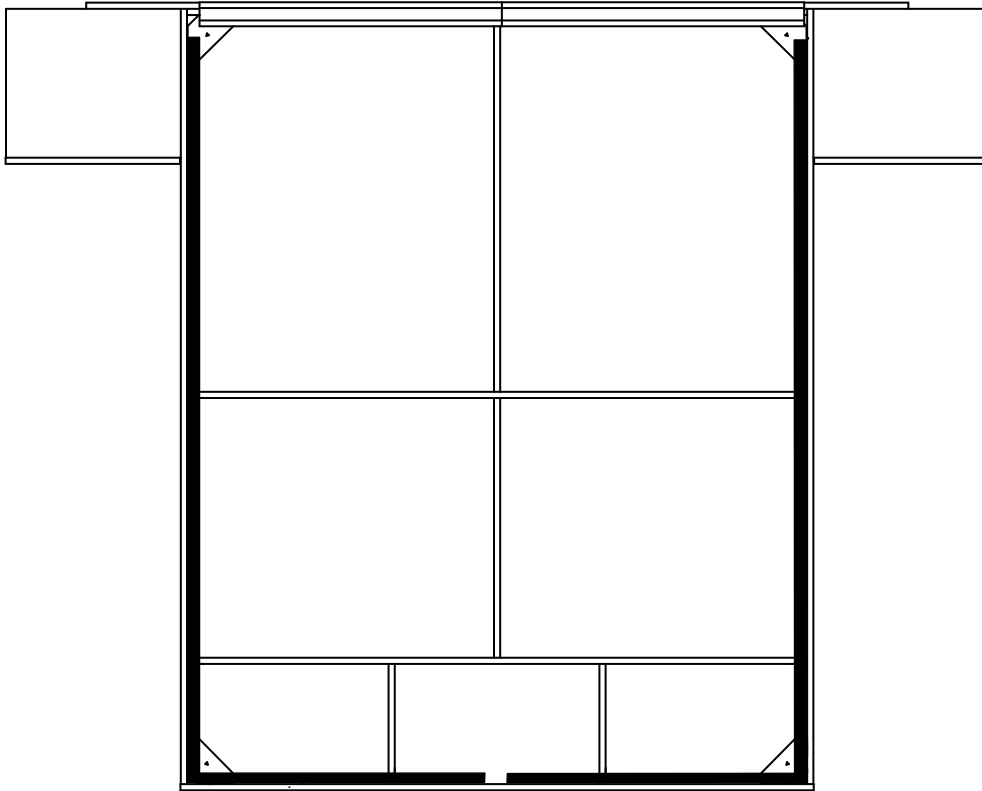

5

- Для размещения блока питания предусмотрена ниша за ящиком.
- Возможна установка как с левой стороны кровати, так и с правой.
- Провода пропускаются через технологические отверстия показанные на рисунке.

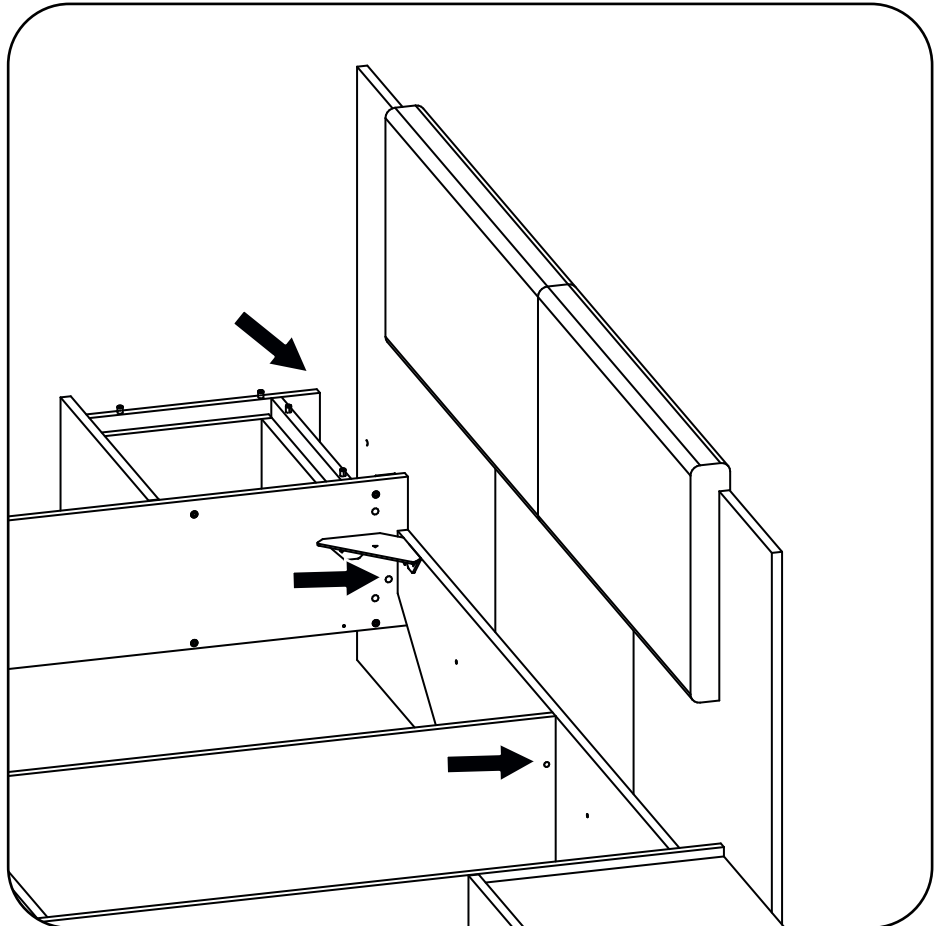

Отрежьте светодиодную ленту (11) необходимой длины, согласно «схеме установки светодиодной ленты», смотри пункт 4.

Разрез светодиодной ленты (11) производится по специальным наметкам (см. рис. ниже).

Если наметка находится за пределами необходимой длины, то рез производится по предыдущей наметке.

Также не следует забывать о том, что светодиодную ленту (11) нельзя: складывать, сгибать, скручивать, перекручивать.

Допускается изгиб ленты радиусом не менее 5мм.

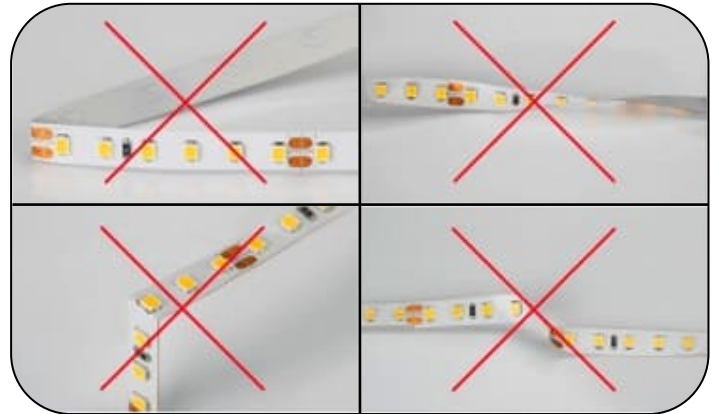
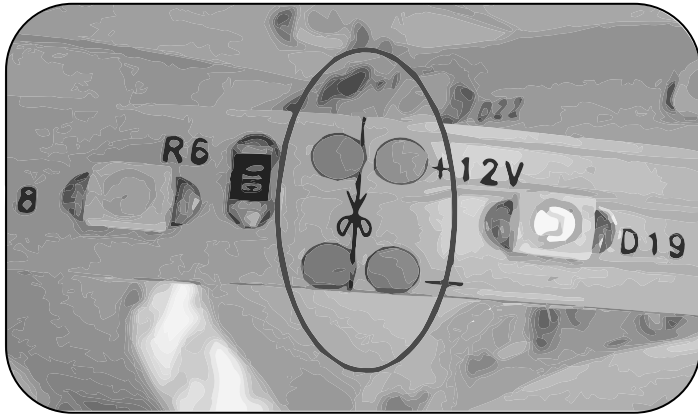

6

Схема подключения подсветки



ГАРАНТИЙНЫЙ ТАЛОН

- Изготовитель гарантирует соответствие мебели требованиям ГОСТ 16371-2014 "Мебель. Общие технические условия.", при соблюдении условий транспортирования, хранения, сборки, эксплуатации.
- Претензии по комплектности, качеству и отклонениям, при которых сборка невозможна, должны предъявляться в магазин, где была приобретена мебель.
- При возникновении претензий по некомплектности фурнитуры претензии принимаются с предъявлением схемы сборки и гарантийного талона. Претензии по качеству деталей принимаются с предъявлением этикетки от упаковки. При обнаружении брака внутри неповрежденной упаковки необходимо сохранить оригинальную упаковку и не собирать бракованное изделие.
- Гарантийный срок эксплуатации изделий мебели 18 месяцев со дня продажи мебели.
- **Гарантийное обслуживание не производится:** по дефектам, появившимся из-за несоблюдения потребителем условий транспортирования, хранения, сборки, эксплуатации и рекомендаций по уходу за мебелью.
- Дата выпуска изделия _____
- Дата реализации _____
- С условиями гарантийного обслуживания ознакомлен _____

(подпись покупателя)

Талон сохранять в течение гарантийного срока

ООО "Лофт Корпус"
Россия, 600023. г.Владимир, Судогодское шоссе 95Б

EAC

