

Тилар
Кресло

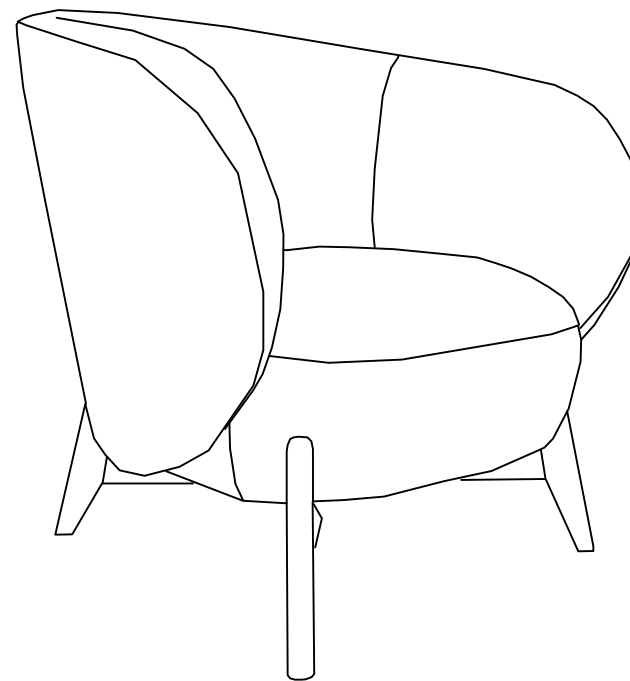

divan.ru

Паспорт изделия ГОСТ 19917-2014

Уважаемый покупатель!

После того как изделие было изготовлено, оно проделало большой путь, чтобы встретиться с Вами!

Перед использованием изделия, после удаления упаковки, пожалуйста, придайте мягким элементам оригинальную форму (расправьте подушки, разгладьте складки и придайте правильную форму).

Описание, размеры и конструктивные особенности изделия

Наименование модели: Тилар кресло

ГАБАРИТНЫЕ РАЗМЕРЫ в мм (допуск ± 10 мм):

- Ш*Г*В - 750*800*760

- ширина сиденья - 500

- высота сиденья - 450

КОНСТРУКЦИЯ и МАТЕРИАЛЫ:

- механизм/ тип раскладывания - нет

- материал каркаса - Фанера, ДВП

- конструктив сиденья/спинки - ППУ

- набивка подушек - нет

- вес, кг - 24

- дополнительная информация - ЧЕХОЛ НЕСЪЕМНЫЙ

В целях улучшения и совершенствования продукции
производитель оставляет за собой право вносить изменения
в дизайн и конструктив товара!

Сборка 4

При необходимости приклеить фетровую подкладку



Подкладка фетр

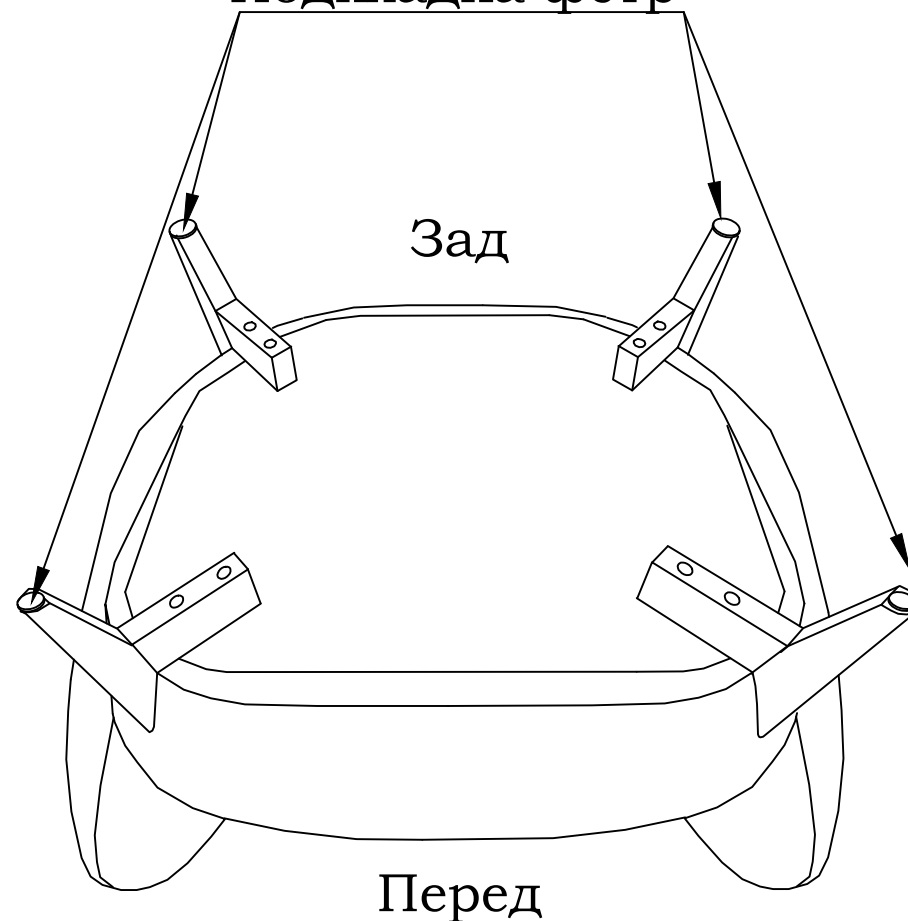

Сборка 2



ⓕ × 4

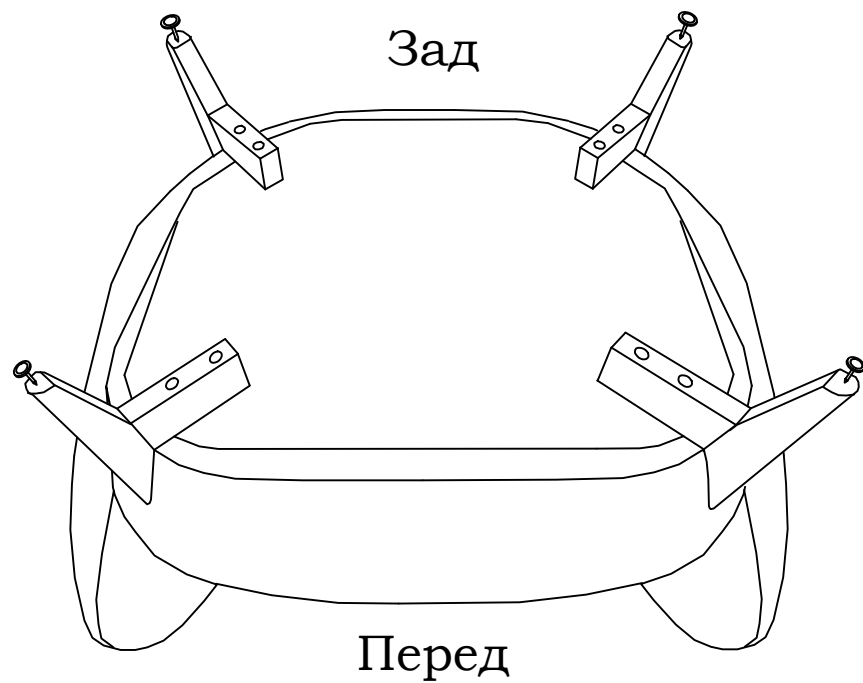
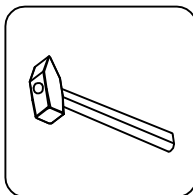

КОМПЛЕКТНОСТЬ:

упаковка 1: Изделие + фурнитура

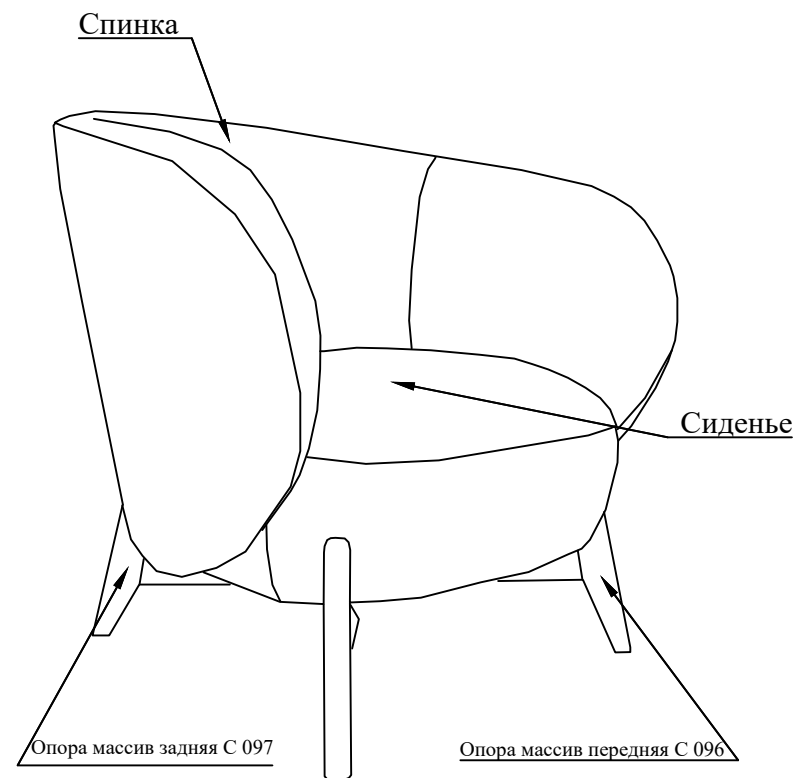

Инструкция по сборке

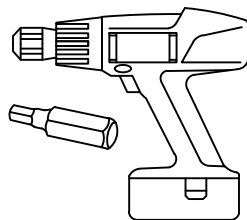
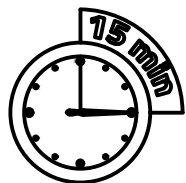

Фурнитура



Винт М8х100 DIN7420

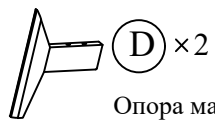

Опора массив передняя С 096

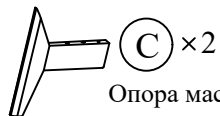

Опора массив задняя С 097



Подпятник на гвозде



Подкладка фетр



Ключ шестигранный

В детали кушетки на фабрике установлены транспортировочные болты. Перед установкой необходимо их выкрутить и утилизировать.

Сборка 1

Предварительно наживить винты, затем зафиксировать.

